

- (21) လျှောက်ထားချက်နံပါတ် : MM/D/2025/000073
(Application number)
- (22) လျှောက်ထားချက် တင်သွင်းသည့် : 05.06.2025
ရက်စွဲ (Filing Date)
- (71) လျှောက်ထားသူ၏ အမည်နှင့် : QUEENS' MYANMA GLORY COMPANY LIMITED
နေရပ်လိပ်စာအပြည့်အစုံ : No. 37/A, Taw Win Street, 32 Ward, North Dagon.
(Applicant's name & address) ရန်ကုန်တိုင်းဒေသကြီး (Yangon Region), မြန်မာ
(Myanmar)
- (74) ကိုယ်စားလှယ်၏အမည်(ပါရီလျှင်) : U Htin Linn Aung
နိုင်ငံသားစိစစ်ရေးကတ်ပြားအမှတ် : 12/AHLANA(N) 048294
နှင့် နေရပ်လိပ်စာအပြည့်အစုံ : Building 401/Shophouse, Times City Complex,
(Representative's name, Hantharwaddy Road, Kamayut Township,
citizenship scrutiny card Yangon
number & address) Phone: 09-985199998, 09-965699998
Email: primeiplegal@gmail.com
- (51) ဒီဇိုင်းပါဝင်သည့်ထုတ်ကုန်အမျိုး : 03-01
အစားနှင့် အမျိုးအစားခွဲ
(Class and sub - class)
- (28) စက်မှုဒီဇိုင်းအမှတ်စဉ် : 1
Industrial design number
- (54) ထုတ်ကုန်၏အညွှန်း(အမည်) : Bag
(Product indication)
- (30) ဦးစားပေးအခွင့်အရေး (Priority) :
- (23) ကုန်စည်ပြပွဲဆိုင်ရာဦးစားပေးအခွင့် :
အရေး (Exhibition priority right)
- (57) သရုပ်ဖော်ရေးသားချက် : အိတ်ဒီဇိုင်းအား စက်မှုဒီဇိုင်း မူပိုင်ခွင့်လျှောက်ထားခြင်း
(Description) ဖြစ်ပါသည်။ လျှောက်ထားသည့် စက်မှုဒီဇိုင်းတွင်ပါရှိ
သော စကားလုံးများ၊ စာသားများ၊ သင်္ကေတများကို
တစ်ဦးတည်းအသုံးပြုမှုနှင့် စပ်လျဉ်းသည့် အခွင့်အရေး
နှင့် သက်ဆိုင်မှုမရှိကြောင်း တင်ပြအပ်ပါသည်။

(53) စက်မှုဒီဇိုင်းဖော်ပြချက်



1.1 Perspective View



1.2 Front View



1.3 Back View



1.4 Left View



1.5 Right View



1.6 Top View



1.7 Bottom View



1.8 Reference View



1.9 Reference View

- (21) လျှောက်ထားချက်နံပါတ် : MM/D/2025/000074
(Application number)
- (22) လျှောက်ထားချက် တင်သွင်းသည့် : 05.06.2025
ရက်စွဲ (Filing Date)
- (71) လျှောက်ထားသူ၏ အမည်နှင့် : QUEENS' MYANMA GLORY COMPANY LIMITED
နေရပ်လိပ်စာအပြည့်အစုံ : No. 37/A, Taw Win Street, 32 Ward, North
(Applicant's name & address) Dagon. ရန်ကုန်တိုင်းဒေသကြီး (Yangon Region),
မြန်မာ (Myanmar)
- (74) ကိုယ်စားလှယ်၏အမည်(ပါရှိလျှင်) : U Htin Linn Aung
နိုင်ငံသားစိစစ်ရေးကတ်ပြားအမှတ် : 12/AHLANA(N) 048294
နှင့် နေရပ်လိပ်စာအပြည့်အစုံ : Building 401/ Shophouse, Times City Complex,
(Representative's name, Hantharwaddy Road, Kamayut Township,
citizenship scrutiny card Yangon
number & address) Phone: 09-985199998, 09-965699998
Email : primeiplegal@gmail.com
- (51) ဒီဇိုင်းပါဝင်သည့်ထုတ်ကုန်အမျိုး : 03-01
အစားနှင့် အမျိုးအစားခွဲ
(Class and sub - class)
- (28) စက်မှုဒီဇိုင်းအမှတ်စဉ် : 1
Industrial design number
- (54) ထုတ်ကုန်၏အညွှန်း(အမည်) : Bag
(Product indication)
- (30) ဦးစားပေးအခွင့်အရေး (Priority) :
- (23) ကုန်စည်ပြပွဲဆိုင်ရာဦးစားပေးအခွင့် :
အရေး (Exhibition priority right)
- (57) သရုပ်ဖော်ရေးသားချက် : အိတ်ဒီဇိုင်းအား စက်မှုဒီဇိုင်း မူပိုင်ခွင့်လျှောက်ထားခြင်း
(Description) ဖြစ်ပါသည်။ လျှောက်ထားသည့် စက်မှုဒီဇိုင်းတွင်ပါရှိ
သော စကားလုံးများ၊ စာသားများ၊ သင်္ကေတများကို
တစ်ဦးတည်း အသုံးပြုမှုနှင့်စပ်လျဉ်းသည့် အခွင့်အရေး
နှင့် သက်ဆိုင်မှုမရှိကြောင်း တင်ပြအပ်ပါသည်။

(53) စက်မှုဒီဇိုင်းဖော်ပြချက်



1.1 Perspective View



1.2 Front View



1.3 Back View



1.4 Left View



1.5 Right View



1.6 Top View



1.7 Bottom View



1.8 Reference View

- (21) လျှောက်ထားချက်နံပါတ် : MM/D/2025/000082
(Application number)
- (22) လျှောက်ထားချက် တင်သွင်းသည့် ရက်စွဲ (Filing Date) : 16.06.2025
- (71) လျှောက်ထားသူ၏ အမည်နှင့် နေရပ်လိပ်စာအပြည့်အစုံ : ဦးကျော်ဇင်လင်းဦး
(Applicant’s name & address) : ၇၈ လမ်း၊ ၃၃-၃၄ ကြား၊ ချမ်းအေးသာစံမြို့နယ်၊ မန္တလေးမြို့၊ မန္တလေးတိုင်းဒေသကြီး (Mandalay Region), မြန်မာ (Myanmar)
- (74) ကိုယ်စားလှယ်၏အမည်(ပါရဂိုလျှင်) : ဦးဝင်းနိုင်ဦး
နိုင်ငံသားစိစစ်ရေးကတ်ပြားအမှတ် : 9/အမဇ(နိုင်)025346
နှင့် နေရပ်လိပ်စာအပြည့်အစုံ : ၆၈ လမ်း၊ ၃၄-၃၅ ကြား၊ ချမ်းအေးသာစံမြို့နယ်၊ မန္တလေးမြို့။
(Representative’s name, citizenship scrutiny card number & address) : Phone: 09459164798
Email : luminousmyanmar777@gmail.com
- (51) ဒီဇိုင်းပါဝင်သည့်ထုတ်ကုန်အမျိုးအစားနှင့် အမျိုးအစားခွဲ : 11-01
(Class and sub – class)
- (28) စက်မှုဒီဇိုင်းအမှတ်စဉ် : 1
Industrial design number
- (54) ထုတ်ကုန်၏အညွှန်း(အမည်) : Finger Ring
(Product indication)
- (30) ဦးစားပေးအခွင့်အရေး (Priority) :
- (23) ကုန်စည်ပြပွဲဆိုင်ရာဦးစားပေးအခွင့်အရေး (Exhibition priority right) :
- (57) သရုပ်ဖော်ရေးသားချက် : ပိရမစ်လေးထောင့် အဆင့် ၃ ထပ်အမြင့် လက်စွပ်ပုံ
(Description) : ဖန်တီးထားခြင်း ဖြစ်ပါသည်။

(53) စက်မှုဒီဇိုင်းဖော်ပြချက်



1.1 Perspective View



1.2 Front View



1.3 Back View



1.4 Left View



1.5 Right View

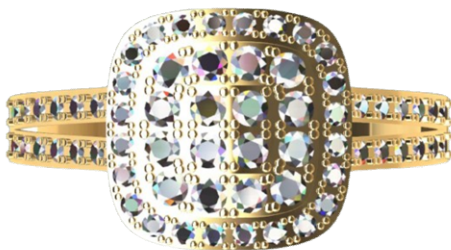

1.6 Top View

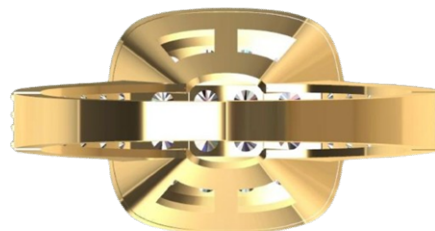

1.7 Bottom View

- (21) လျှောက်ထားချက်နံပါတ် : MM/D/2025/000087
(Application number)
- (22) လျှောက်ထားချက် တင်သွင်းသည့် : 25.06.2025
ရက်စွဲ (Filing Date)
- (71) လျှောက်ထားသူ၏ အမည်နှင့် : FUMAKILLA LIMITED
နေရပ်လိပ်စာအပြည့်အစုံ : 11, Kandamikura-cho, Chiyoda-ku, Tokyo 101-
(Applicant’s name & address) 8606, Japan.
- (74) ကိုယ်စားလှယ်၏အမည်(ပါရှိလျှင်) : Thet Htar Aung
နိုင်ငံသားစိစစ်ရေးကတ်ပြားအမှတ် : 12/ သလန(နိုင်) 008320
နှင့် နေရပ်လိပ်စာအပြည့်အစုံ : Room No 507-508 (5th floor), La Pyayt Wun
(Representative’s name, Plaza, No 37 Alanpya Pagoda Road, Dagon
citizenship scrutiny card Township, ရန်ကုန်တိုင်းဒေသကြီး (Yangon Region).
number & address) Phone: +951 371385
Email : patentsmyanmar@rouse.com
- (51) ဒီဇိုင်းပါဝင်သည့်ထုတ်ကုန်အမျိုး : 22-06
အစားနှင့် အမျိုးအစားခွဲ
(Class and sub – class)
- (28) စက်မှုဒီဇိုင်းအမှတ်စဉ် : 1
Industrial design number
- (54) ထုတ်ကုန်၏အညွှန်း(အမည်) : Rat Trap
(Product indication)
- (30) ဦးစားပေးအခွင့်အရေး (Priority) : 2025-001854 31.01.2025 JP
- (23) ကုန်စည်ပြပွဲဆိုင်ရာဦးစားပေးအခွင့် :
အရေး (Exhibition priority right)
- (57) သရုပ်ဖော်ရေးသားချက် : The ornamental design for a rat trap, as shown.
(Description)

(53) စက်မှုဒီဇိုင်းဖော်ပြချက်

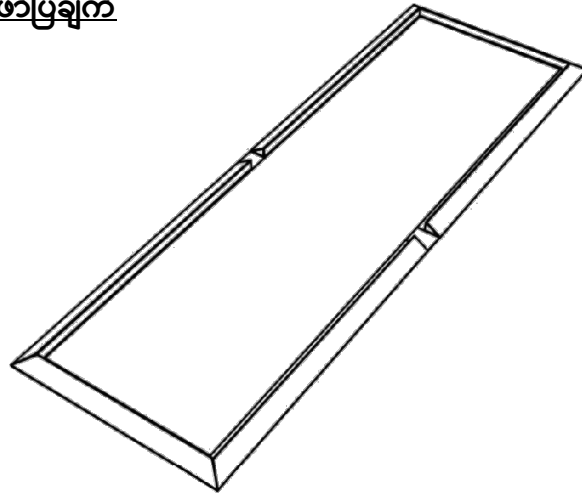

1.1 Perspective View

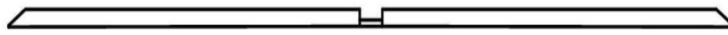

1.2 Front View

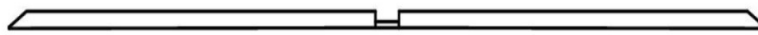

1.3 Back View



1.4 Left View

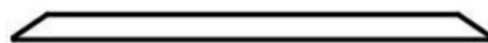

1.5 Right View

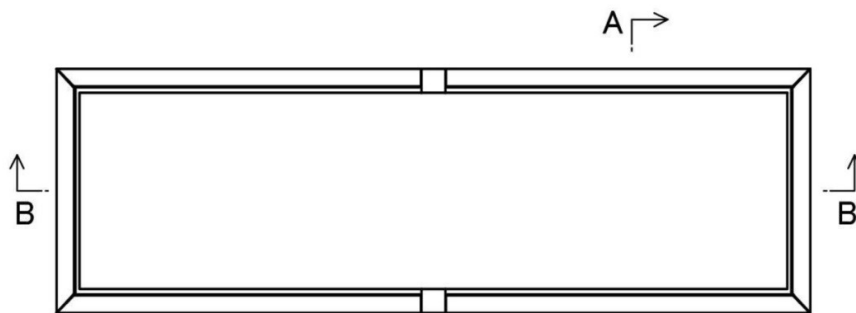

1.6 Top View



1.7 Bottom View

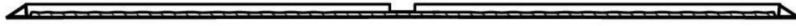

1.8 Reference View



- (21) လျှောက်ထားချက်နံပါတ် : MM/D/2025/000090
(Application number)
- (22) လျှောက်ထားချက် တင်သွင်းသည့် ရက်စွဲ (Filing Date) : 07.07.2025
- (71) လျှောက်ထားသူ၏ အမည်နှင့် နေရပ်လိပ်စာအပြည့်အစုံ (Applicant's name & address) : သုတေသနနှင့်တီထွင်ဆန်းသစ်မှုဦးစီးဌာန၊ သိပ္ပံနှင့် နည်းပညာဝန်ကြီးဌာန အမှတ်(၆)၊ ကမ္ဘာအေးဘုရားလမ်း၊ ရန်ကင်းမြို့နယ်၊ ရန်ကုန်တိုင်းဒေသကြီး (Yangon Region), မြန်မာ (Myanmar)
- (74) ကိုယ်စားလှယ်၏အမည်(ပါရှိလျှင်) :
နိုင်ငံသားစိစစ်ရေးကတ်ပြားအမှတ်
နှင့် နေရပ်လိပ်စာအပြည့်အစုံ
(Representative's name,
citizenship scrutiny card
number & address)
- (51) ဒီဇိုင်းပါဝင်သည့်ထုတ်ကုန်အမျိုးအစားနှင့် အမျိုးအစားခွဲ (Class and sub - class) : 15-01
- (28) စက်မှုဒီဇိုင်းအမှတ်စဉ် (Industrial design number) : 1
- (54) ထုတ်ကုန်၏အညွှန်း(အမည်) (Product indication) : Wind Turbine Rotors
- (30) ဦးစားပေးအခွင့်အရေး (Priority) :
- (23) ကုန်စည်ပြပွဲဆိုင်ရာဦးစားပေးအခွင့်အရေး (Exhibition priority right) :
- (57) သရုပ်ဖော်ရေးသားချက် (Description) : လျှောက်ထားသောဒီဇိုင်းသည် Wind Turbine Rotor ၏ ဒီဇိုင်းများကို လျှောက်ထားခြင်းဖြစ်ပါသည်။ စက်မှုဒီဇိုင်းအမှတ်စဉ် (၁) နှင့် (၂) ၏ အရှေ့ဘက်၊ ဝဲဘက်၊ အပေါ်ဘက်နှင့် ခြုံငုံမြင်နိုင်သောမြင်ကွင်းတို့ကို တင်ပြထားပါသည်။ အနောက်ဘက်မြင်ကွင်းသည် အရှေ့ဘက်မြင်ကွင်းနှင့်တူညီနေ၍ အနောက်ဘက်မြင်ကွင်းကို ချန်လှပ်ထားပါသည်။ ယာဘက်မြင်ကွင်းသည် ဝဲဘက်မြင်ကွင်းနှင့်တူညီနေ၍ ယာဘက်မြင်ကွင်းကို ချန်လှပ်ထားပါသည်။ အောက်ဘက်မြင်ကွင်းသည် အပေါ်ဘက်မြင်ကွင်းနှင့် တူညီနေ၍ အောက်ဘက်မြင်ကွင်းကို ချန်လှပ်ထားပါသည်။

(53) စက်မှုဒီဇိုင်းဖော်ပြချက်

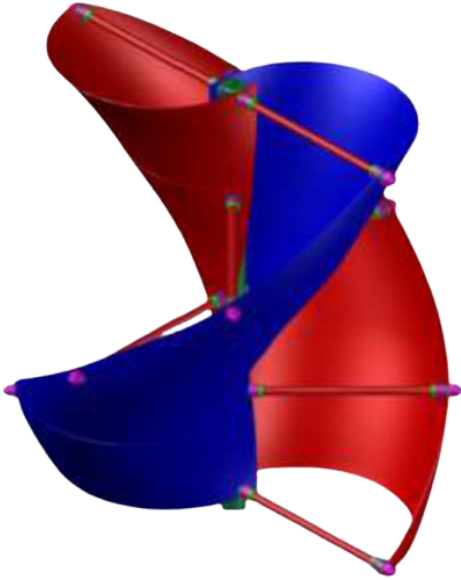

1.1 Perspective View

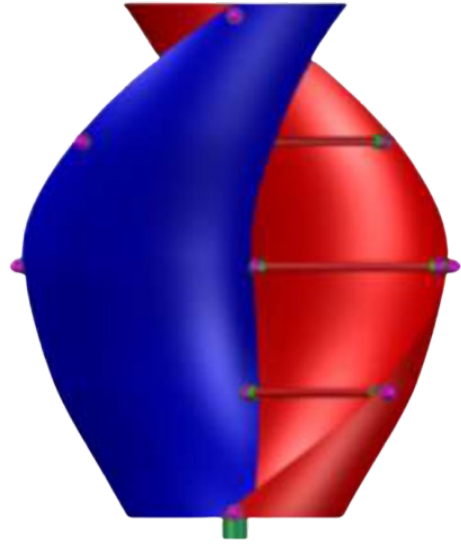

1.2 Front View

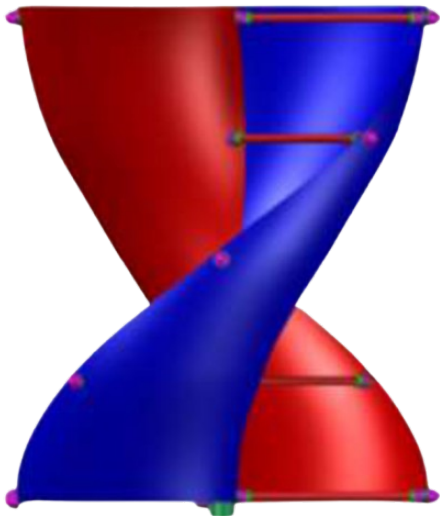

1.3 Left View

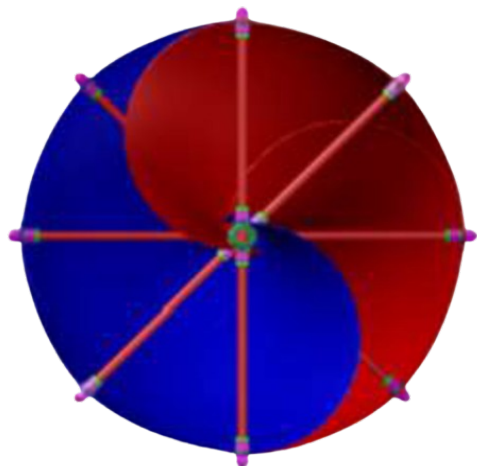

1.4 Top View

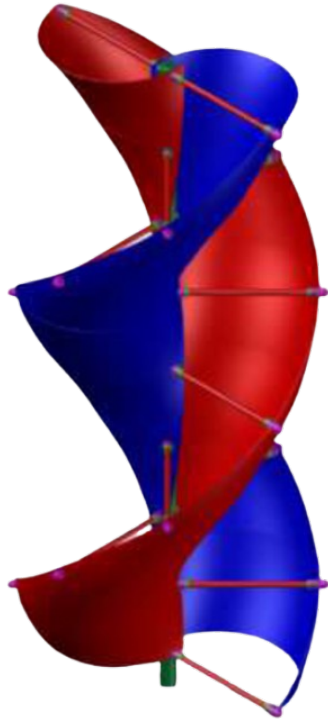

2.1 Perspective View

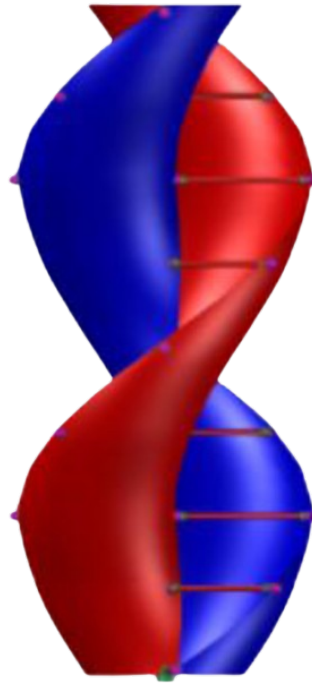

2.2 Front View

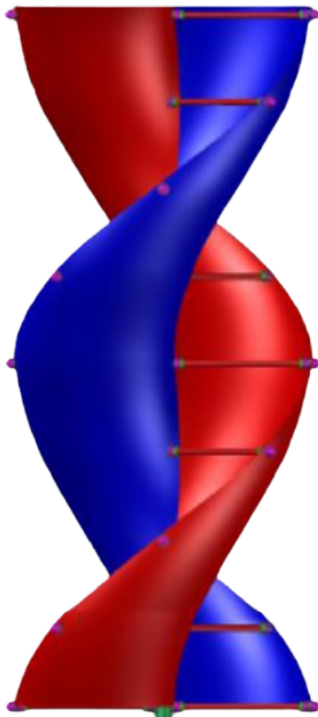

2.3 Left View

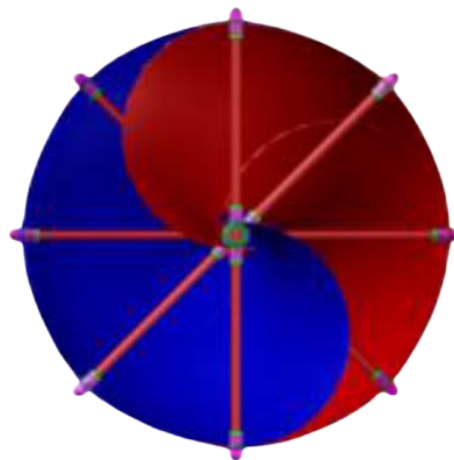

2.4 Top View