



ပြည်ထောင်စုသမ္မတမြန်မာနိုင်ငံတော်အစိုးရ
စီးပွားရေးနှင့်ကူးသန်းရောင်းဝယ်ရေးဝန်ကြီးဌာန
မူပိုင်ခွင့်ဦးစီးဌာန

စက်မှုဒီဇိုင်းမှတ်ပုံတင်လျှောက်ထားခြင်းနှင့်
မှတ်ပုံတင်ခြင်းဆိုင်ရာ ထုတ်ပြန်ကြေညာခြင်းများ
**Publication for Applications and Registration of
the Industrial Design**

INDUSTRIAL DESIGN JOURNAL NO. ID/2026/04

Publication Date – 5/4/2026

GENERAL INFORMATION

စက်မှုဒီဇိုင်းမှတ်ပုံတင်လျှောက်ထားခြင်းနှင့်စပ်လျဉ်း၍ ကန့်ကွက်ခြင်း၊ မှတ်ပုံတင်ခွင့်ပြုခြင်း၊ ငြင်းပယ်ခြင်းနှင့်အခြားသော စက်မှုဒီဇိုင်းမှတ်ပုံတင်ခြင်းဆိုင်ရာ ထုတ်ပြန်ကြေညာခြင်း ကိစ္စရပ်များကို သတ်မှတ်ထားသည့် အချိန်ကာလအတွင်း ဆက်လက်ဆောင်ရွက်နိုင်ရန် ထုတ်ပြန်ကြေညာအပ်ပါသည်။

စက်မှုဒီဇိုင်းမှတ်ပုံတင်လျှောက်ထားခြင်းများနှင့်စပ်လျဉ်း၍ စုံစမ်းမေးမြန်းလိုပါက အောက်ဖော်ပြပါ ဖုန်းနံပါတ် (+၀၆၇) ၄၃၀၅၉၈ သို့မဟုတ် industrialdesigndept.mm@gmail.com သို့ ဆက်သွယ်နိုင်ပါသည်။

According to the applications for registration of Industrial designs, it is published that the opposition, grant, refusal and other Industrial Design registration matters to carry out within the time limit.

For any enquiries regarding Industrial Design Applications, please contact the Department of Intellectual Property at the following telephone number (+067) 430598 or email address industrialdesigndept.mm@gmail.com.



မှတ်ပုံတင်အရာရှိ
မူပိုင်ခွင့်ဦးစီးဌာန

မာတိကာ

စဉ်	အကြောင်းအရာ	စာမျက်နှာ
၁	စက်မှုဒီဇိုင်းမှတ်ပုံတင်လျှောက်ထားခြင်းအား ကန့်ကွက်နိုင်ကြောင်း ထုတ်ပြန်ကြေညာခြင်း	၄-၄၅
၂	စက်မှုဒီဇိုင်းမှတ်ပုံတင်ခွင့်ပြုကြောင်း ထုတ်ပြန်ကြေညာခြင်း	၄၆-၈၄

အပိုင်း (၁)

စက်မှုဒီဇိုင်းမှတ်ပုံတင်လျှောက်ထားခြင်းအား ကန့်ကွက်နိုင်ကြောင်း ထုတ်ပြန်ကြေညာခြင်း

စက်မှုဒီဇိုင်းမှတ်ပုံတင်ပေးရန် လျှောက်ထားချက်နှင့်စပ်လျဉ်း၍ ကန့်ကွက်လိုသူသည် စက်မှုဒီဇိုင်းမူပိုင်ခွင့်ဥပဒေ ပုဒ်မ ၃၁ ပါ အကြောင်းပြချက်တစ်ရပ်ရပ်ကို ဖော်ပြ၍ လျှောက်လွှာပုံစံ ID-7 ဖြင့် သတ်မှတ်ထားသည့် အခကြေးငွေပေးသွင်းပြီး ထုတ်ပြန်ကြေညာသည့်နေ့မှ ရက်ပေါင်း ၆၀ အတွင်း မှတ်ပုံတင်အရာရှိထံ ကန့်ကွက်လွှာ တင်သွင်းနိုင်သည်။

Any person who wants to oppose the application for registration of Industrial Design may, within 60 days from the date of publication, file an opposition with the application form ID-7 to the Registrar by subscribing the prescribed fee, and stating any grounds mentioned in section 31 of the Industrial Design Law.

စက်မှုဒီဇိုင်းမှတ်ပုံတင်လျှောက်ထားခြင်းအား ကန့်ကွက်နိုင်ကြောင်း ထုတ်ပြန်ကြေညာခြင်း

- (21) လျှောက်ထားချက်နံပါတ် : MM/D/2025/000123
(Application number)
- (22) လျှောက်ထားချက် တင်သွင်းသည့် ရက်စွဲ (Filing Date) : 05.08.2025
- (71) လျှောက်ထားသူ၏ အမည်နှင့် နေရပ်လိပ်စာအပြည့်အစုံ (Applicant's name & address) : U Kyaw Kyaw Lwin
No. 128, Bogyoke RD, Taw Pu Lwe Qr, Kungyangone Township, Yangon. ရန်ကုန်တိုင်းဒေသကြီး (Yangon Region), မြန်မာ (Myanmar)
- (74) ကိုယ်စားလှယ်၏အမည်(ပါရှိလျှင်) :
နိုင်ငံသားစိစစ်ရေးကတ်ပြားအမှတ်နှင့် နေရပ်လိပ်စာအပြည့်အစုံ (Representative's name, citizenship scrutiny card number & address)
- (51) ဒီဇိုင်းပါဝင်သည့်ထုတ်ကုန်အမျိုးအစားနှင့် အမျိုးအစားခွဲ (Class and sub - class) : 08-07
- (28) စက်မှုဒီဇိုင်းအမှတ်စဉ် (Industrial design number) : 1-2
- (54) ထုတ်ကုန်၏အညွှန်း(အမည်) (Product indication) : Locking Devices
- (30) ဦးစားပေးအခွင့်အရေး (Priority) :
- (23) ကုန်စည်ပြပွဲဆိုင်ရာဦးစားပေးအခွင့်အရေး (Exhibition priority right) :
- (57) သရုပ်ဖော်ရေးသားချက် (Description) : ဆက်သွယ်ရေးတာဝါရှိ ကွန်ယက်ဖြန့်ချိသော သတ္တုပုံများအတွင်းရှိ ပါဝါဘက်ထရီ နှင့် ဆက်စပ်ပစ္စည်းများ၊ မီးစက်လောင်စာနှင့် အခြားဂျင်နရေတာ အစိတ်အပိုင်းများကဲ့သို့ ပစ္စည်းများအား ခိုးယူမှုမှ ကာကွယ်ရန်အတွက် အသုံးပြုသည့် Locking Device ဒီဇိုင်းများ ဖြစ်ပါသည်။

(53) စက်မှုဒီဇိုင်းဖော်ပြချက်



1.1 Perspective View



1.2 Front View



1.3 Back View



1.4 Left View



1.5 Right View



1.6 Top View



1.7 Bottom View

9



2.1 Perspective View



2.2 Front View



2.3 Back View



2.4 Left View



2.5 Right View



2.6 Top View



2.7 Bottom View

- (21) လျှောက်ထားချက်နံပါတ် : MM/D/2025/000139
(Application number)
- (22) လျှောက်ထားချက် တင်သွင်းသည့် ရက်စွဲ (Filing Date) : 20.09.2025
- (71) လျှောက်ထားသူ၏ အမည်နှင့် နေရပ်လိပ်စာအပြည့်အစုံ : ဒေါ်ဖြူဇာခင်
(Applicant’s name & address) : တိုက်-၃/၁၀၂၊ အောင်မြေသာစည်လမ်း၊ (၁) ရပ်ကွက်၊ ကမာရွတ်မြို့နယ်၊ ရန်ကုန်မြို့၊ ရန်ကုန်တိုင်းဒေသကြီး (Yangon Region), မြန်မာ (Myanmar)
- (74) ကိုယ်စားလှယ်၏အမည်(ပါရဂိုလျှင်) : ဒေါ်အေးမင်းမင်းသိမ့်
နိုင်ငံသားစိစစ်ရေးကတ်ပြားအမှတ် : 12/၁၈မ(နိုင်)021222
နှင့် နေရပ်လိပ်စာအပြည့်အစုံ : အမှတ်-၂၁၊ မြေညီထပ်၊ အုတ်ကျင်းဘူတာရုံလမ်း၊ ၁၃
(Representative’s name, : ရပ်ကွက်၊လှိုင်မြို့နယ်၊ရန်ကုန်မြို့။
citizenship scrutiny card : Phone: 09795921932
number & address) : Email : ayeminmintheint@gmail.com
- (51) ဒီဇိုင်းပါဝင်သည့်ထုတ်ကုန်အမျိုး : 09-03
အစားနှင့် အမျိုးအစားခွဲ :
(Class and sub – class)
- (28) စက်မှုဒီဇိုင်းအမှတ်စဉ် : 1
Industrial design number
- (54) ထုတ်ကုန်၏အညွှန်း(အမည်) : Container for tablets
(Product indication)
- (30) ဦးစားပေးအခွင့်အရေး (Priority) :
- (23) ကုန်စည်ပြပွဲဆိုင်ရာဦးစားပေးအခွင့် :
အရေး (Exhibition priority right)
- (57) သရုပ်ဖော်ရေးသားချက် : ဆေးဘူးပုံစံဒီဇိုင်းအား လျှောက်ထားခြင်း ဖြစ်ပါသည်။
(Description) : ဒီဇိုင်း၏ ပုံများအား ပူးတွဲတင်ပြအပ်ပါသည်။

(53) စက်မှုဒီဇိုင်းဖော်ပြချက်

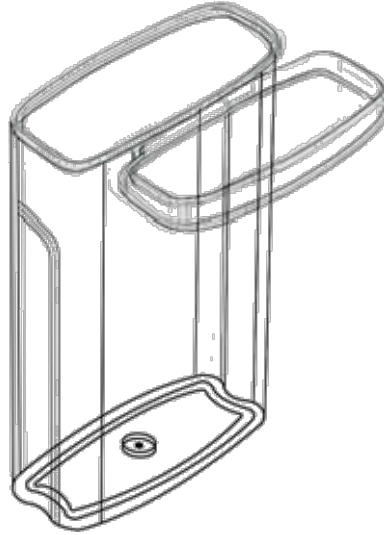

1.1 Perspective View

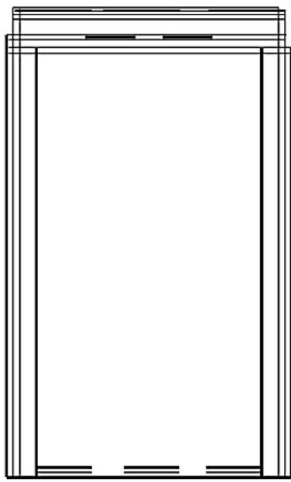

1.2 Front View

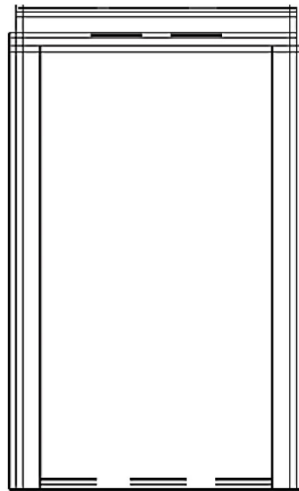

1.3 Back View

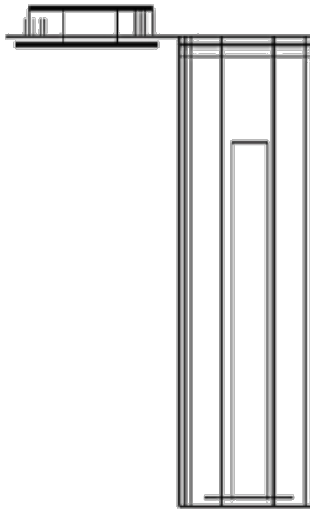

1.4 Left View

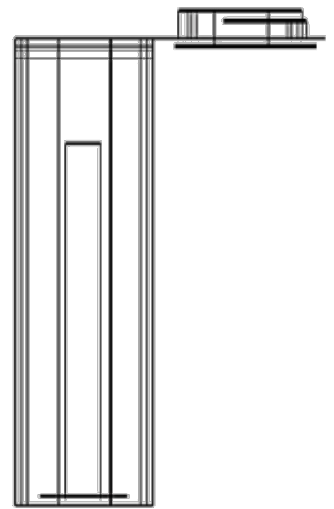

1.5 Right View

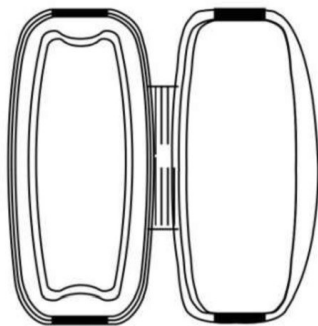

1.6 Top View

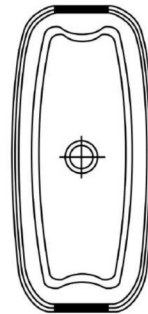

1.7 Bottom View

- (21) လျှောက်ထားချက်နံပါတ် : MM/D/2025/000180
(Application number)
- (22) လျှောက်ထားချက် တင်သွင်းသည့် ရက်စွဲ (Filing Date) : 28.11.2025
- (71) လျှောက်ထားသူ၏ အမည်နှင့် နေရပ်လိပ်စာအပြည့်အစုံ : Ningbo Singfun Electric Appliance Co.,Ltd.
Fuhai Develop Area, Cixi, Zhejiang 315332
(Applicant's name & address) China.
- (74) ကိုယ်စားလှယ်၏အမည်(ပါရှိလျှင်) : Shwe Yee Win
နိုင်ငံသားစိစစ်ရေးကတ်ပြားအမှတ် 12/Ya Pa Tha (N) 076461
နှင့် နေရပ်လိပ်စာအပြည့်အစုံ No.22, Aung Dama Yeiktha Street, 12 Ward,
(Representative's name, Hlaing Tsp, Yangon.
citizenship scrutiny card Phone: 09799629633
number & address) Email : havip1@havipmm.com
- (51) ဒီဇိုင်းပါဝင်သည့်ထုတ်ကုန်အမျိုးအစားနှင့် အမျိုးအစားခွဲ : 23-04
(Class and sub - class)
- (28) စက်မှုဒီဇိုင်းအမှတ်စဉ် : 1
Industrial design number
- (54) ထုတ်ကုန်၏အညွှန်း(အမည်) : Fan Head
(Product indication)
- (30) ဦးစားပေးအခွင့်အရေး (Priority) : 202530625314X 24.10.2025 CN
- (23) ကုန်စည်ပြပွဲဆိုင်ရာဦးစားပေးအခွင့်အရေး (Exhibition priority right) :
- (57) သရုပ်ဖော်ရေးသားချက် :
(Description)

(53) စက်မှုဒီဇိုင်းဖော်ပြချက်

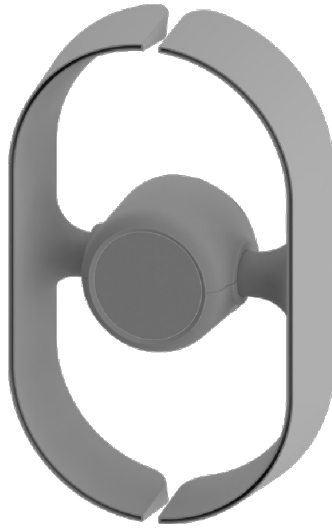

1.1 Perspective View



1.2 Front View

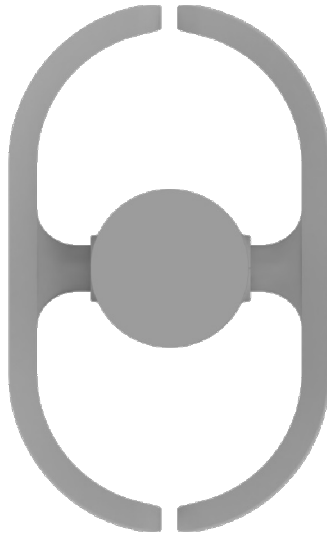

1.3 Back View



1.4 Left View

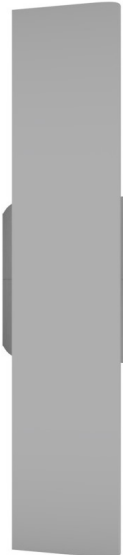

1.5 Right View



1.6 Top View



1.7 Bottom View

- (21) လျှောက်ထားချက်နံပါတ် : MM/D/2025/000181
(Application number)
- (22) လျှောက်ထားချက် တင်သွင်းသည့် : 28.11.2025
ရက်စွဲ (Filing Date)
- (71) လျှောက်ထားသူ၏ အမည်နှင့် : Ningbo Singfun Electric Appliance Co.,Ltd.
နေရပ်လိပ်စာအပြည့်အစုံ Fuhai Develop Area, Cixi, Zhejiang 315332
(Applicant’s name & address) China.
- (74) ကိုယ်စားလှယ်၏အမည်(ပါရီလျှင်) : Shwe Yee Win
နိုင်ငံသားစိစစ်ရေးကတ်ပြားအမှတ် 12/Ya Pa Tha (N) 076461
နှင့် နေရပ်လိပ်စာအပြည့်အစုံ No.22, Aung Dama Yeiktha Street, 12 Ward,
(Representative’s name, Hlaing Tsp, Yangon.
citizenship scrutiny card Phone: 09799629633
number & address) Email : havip1@havipmm.com
- (51) ဒီဇိုင်းပါဝင်သည့်ထုတ်ကုန်အမျိုး : 23-04
အစားနှင့် အမျိုးအစားခွဲ
(Class and sub – class)
- (28) စက်မှုဒီဇိုင်းအမှတ်စဉ် : 1
Industrial design number
- (54) ထုတ်ကုန်၏အညွှန်း(အမည်) : Bladeless fan
(Product indication)
- (30) ဦးစားပေးအခွင့်အရေး (Priority) : 2025306049561 15.10.2025 CN
- (23) ကုန်စည်ပြပွဲဆိုင်ရာဦးစားပေးအခွင့် :
အရေး (Exhibition priority right)
- (57) သရုပ်ဖော်ရေးသားချက် :
(Description)

(53) စက်မှုဒီဇိုင်းဖော်ပြချက်



1.1 Perspective View



1.2 Front View

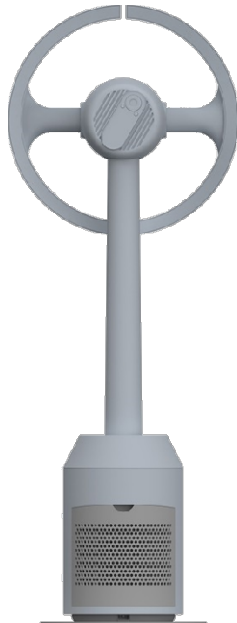

1.3 Back View



1.4 Left View



1.5 Right View

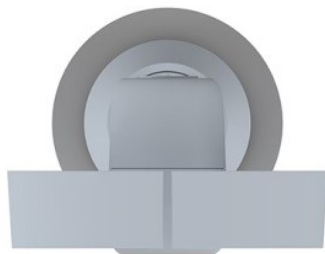

1.6 Top View

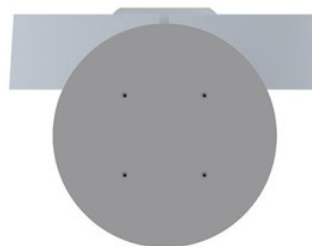

1.7 Bottom View

- (21) လျှောက်ထားချက်နံပါတ် : MM/D/2025/000182
(Application number)
- (22) လျှောက်ထားချက် တင်သွင်းသည့် ရက်စွဲ (Filing Date) : 28.11.2025
- (71) လျှောက်ထားသူ၏ အမည်နှင့် နေရပ်လိပ်စာအပြည့်အစုံ : Ningbo Singfun Electric Appliance Co.,Ltd.
Fuhai Develop Area, Cixi, Zhejiang 315332
(Applicant's name & address) China.
- (74) ကိုယ်စားလှယ်၏အမည်(ပါရှိလျှင်) : Shwe Yee Win
နိုင်ငံသားစိစစ်ရေးကတ်ပြားအမှတ် 12/Ya Pa Tha (N) 076461
နှင့် နေရပ်လိပ်စာအပြည့်အစုံ No.22, Aung Dama Yeiktha Street, 12 Ward,
(Representative's name, Hlaing Tsp, Yangon.
citizenship scrutiny card Phone: 09799629633
number & address) Email : havip1@havipmm.com
- (51) ဒီဇိုင်းပါဝင်သည့်ထုတ်ကုန်အမျိုးအစားနှင့် အမျိုးအစားခွဲ : 23-04
(Class and sub - class)
- (28) စက်မှုဒီဇိုင်းအမှတ်စဉ် : 1
Industrial design number
- (54) ထုတ်ကုန်၏အညွှန်း(အမည်) : Fan Head
(Product indication)
- (30) ဦးစားပေးအခွင့်အရေး (Priority) : 202530625314X 24.10.2025 CN
- (23) ကုန်စည်ပြပွဲဆိုင်ရာဦးစားပေးအခွင့်အရေး (Exhibition priority right) :
- (57) သရုပ်ဖော်ရေးသားချက် :
(Description)

(53) စက်မှုဒီဇိုင်းဖော်ပြချက်

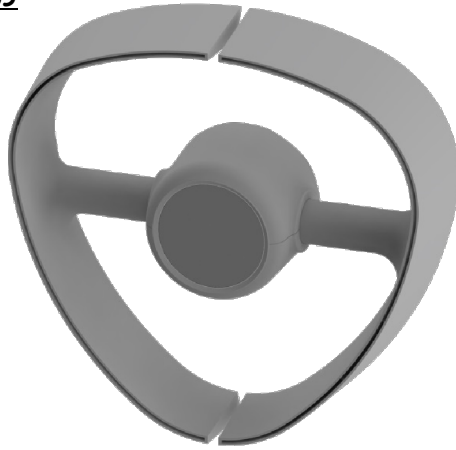

1.1 Perspective View

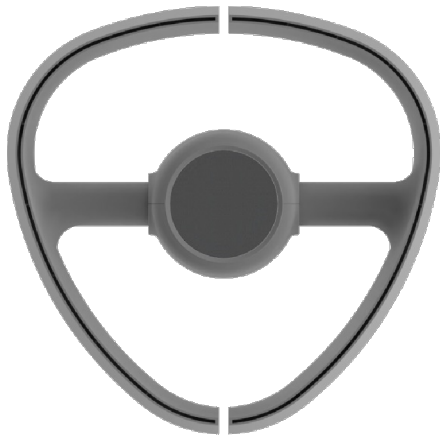

1.2 Front View

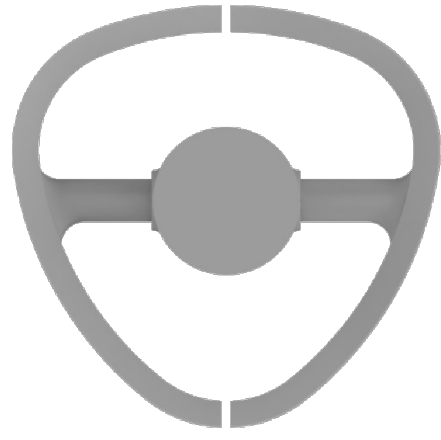

1.3 Back View



1.4 Left View



1.5 Right View



1.6 Top View



1.7 Bottom View

- (21) လျှောက်ထားချက်နံပါတ် : MM/D/2025/000183
(Application number)
- (22) လျှောက်ထားချက် တင်သွင်းသည့် ရက်စွဲ (Filing Date) : 28.11.2025
- (71) လျှောက်ထားသူ၏ အမည်နှင့် နေရပ်လိပ်စာအပြည့်အစုံ : Ningbo Singfun Electric Appliance Co.,Ltd.
Fuhai Develop Area, Cixi, Zhejiang 315332
(Applicant's name & address) China.
- (74) ကိုယ်စားလှယ်၏အမည်(ပါရှိလျှင်) : Shwe Yee Win
နိုင်ငံသားစိစစ်ရေးကတ်ပြားအမှတ် 12/Ya Pa Tha (N) 076461
နှင့် နေရပ်လိပ်စာအပြည့်အစုံ No.22, Aung Dama Yeiktha Street, 12 Ward,
(Representative's name, Hlaing Tsp, Yangon.
citizenship scrutiny card Phone: 09799629633
number & address) Email : havip1@havipmm.com
- (51) ဒီဇိုင်းပါဝင်သည့်ထုတ်ကုန်အမျိုးအစားနှင့် အမျိုးအစားခွဲ : 23-04
(Class and sub - class)
- (28) စက်မှုဒီဇိုင်းအမှတ်စဉ် : 1
Industrial design number
- (54) ထုတ်ကုန်၏အညွှန်း(အမည်) : Fan Head
(Product indication)
- (30) ဦးစားပေးအခွင့်အရေး (Priority) : 202530625314X 24.10.2025 CN
- (23) ကုန်စည်ပြပွဲဆိုင်ရာဦးစားပေးအခွင့်အရေး (Exhibition priority right) :
- (57) သရုပ်ဖော်ရေးသားချက် :
(Description)

(53) စက်မှုဒီဇိုင်းဖော်ပြချက်



1.1 Perspective View

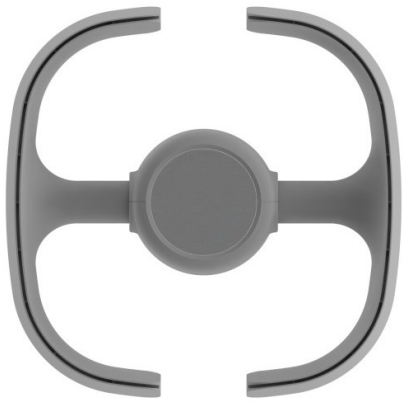

1.2 Front View

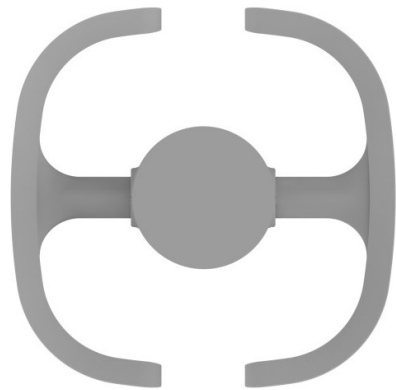

1.3 Back View



1.4 Left View

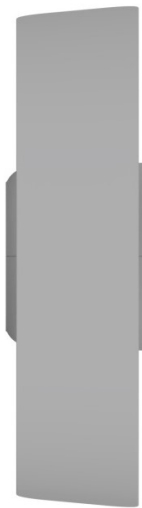

1.5 Right View



1.6 Top View



1.7 Bottom View

- (21) လျှောက်ထားချက်နံပါတ် : MM/D/2025/000191
(Application number)
- (22) လျှောက်ထားချက် တင်သွင်းသည့် ရက်စွဲ (Filing Date) : 05.12.2025
- (71) လျှောက်ထားသူ၏ အမည်နှင့် နေရပ်လိပ်စာအပြည့်အစုံ : Daw Thazin Oo
(Applicant's name & address) အမှတ်-၄၈၉၊ (၇) လမ်း၊ (၁) ရပ်ကွက်၊ မရမ်းကုန်း မြို့နယ်၊ ရန်ကုန်တိုင်းဒေသကြီး (Yangon Region), မြန်မာ (Myanmar)
- (74) ကိုယ်စားလှယ်၏အမည်(ပါရှိလျှင်) : U Htin Linn Aung
နိုင်ငံသားစိစစ်ရေးကတ်ပြားအမှတ် 12/AHLANA(N) 048294
နှင့် နေရပ်လိပ်စာအပြည့်အစုံ Building 401/Shophouse, Times City Complex,
(Representative's name, Hantharwaddy Road, Kamayut Township,
citizenship scrutiny card Yangon.
number & address) Phone: 09-985199998, 09-965699998
Email : primeiplegal@gmail.com
- (51) ဒီဇိုင်းပါဝင်သည့်ထုတ်ကုန်အမျိုး : 09-05
အစားနှင့် အမျိုးအစားခွဲ
(Class and sub - class)
- (28) စက်မှုဒီဇိုင်းအမှတ်စဉ် : 1
Industrial design number
- (54) ထုတ်ကုန်၏အညွှန်း(အမည်) : Bag (packaging)
(Product indication)
- (30) ဦးစားပေးအခွင့်အရေး (Priority) :
- (23) ကုန်စည်ပြပွဲဆိုင်ရာဦးစားပေးအခွင့် :
အရေး (Exhibition priority right)
- (57) သရုပ်ဖော်ရေးသားချက် : မုန့်များထုတ်ပိုးရာတွင် အသုံးပြုသည့် Bag Packaging
(Description) ဒီဇိုင်းအား စက်မှုဒီဇိုင်းမူပိုင်ခွင့် လျှောက်ထားခြင်း
ဖြစ်ပါသည်။ လျှောက်ထားသည့် စက်မှုဒီဇိုင်းတွင် ပါရှိ
သည့် စကားလုံးများ၊ စာသားများ၊ သင်္ကေတများကို
တစ်ဦးတည်းအသုံးပြုမှုနှင့်စပ်လျဉ်းသည့် အခွင့်အရေး
နှင့် သက်ဆိုင်မှုမရှိကြောင်း တင်ပြအပ်ပါသည်။

(53) စက်မှုဒီဇိုင်းဖော်ပြချက်



1.1 Perspective View



1.2 Front View



1.3 Back View



1.4 Left View



1.5 Right View



1.6 Top View



1.7 Bottom View



1.8 Unfolded View

- (21) လျှောက်ထားချက်နံပါတ် : MM/D/2025/000198
(Application number)
- (22) လျှောက်ထားချက် တင်သွင်းသည့် : 04.12.2025
ရက်စွဲ (Filing Date)
- (71) လျှောက်ထားသူ၏ အမည်နှင့် : A-LAR INDUSTRY CO., LTD
နေရပ်လိပ်စာအပြည့်အစုံ : No. 111, Thingangyun Road, Tamwelay Quarter,
(Applicant’s name & address) Tamwe Township. ရန်ကုန်တိုင်းဒေသကြီး (Yangon
Region), မြန်မာ (Myanmar)
- (74) ကိုယ်စားလှယ်၏အမည်(ပါရီလျှင်) : U Htin Linn Aung
နိုင်ငံသားစိစစ်ရေးကတ်ပြားအမှတ် : 12/AHLANA(N) 048294
နှင့် နေရပ်လိပ်စာအပြည့်အစုံ : Building 401/Shophouse, Times City Complex,
(Representative’s name, Hantharwaddy Road, Kamayut Township,
citizenship scrutiny card Yangon.
number & address) Phone: 09-985199998, 09-965699998
Email : primeiplegal@gmail.com
- (51) ဒီဇိုင်းပါဝင်သည့်ထုတ်ကုန်အမျိုး : 09-05
အစားနှင့် အမျိုးအစားခွဲ
(Class and sub - class)
- (28) စက်မှုဒီဇိုင်းအမှတ်စဉ် : 1
Industrial design number
- (54) ထုတ်ကုန်၏အညွှန်း(အမည်) : Bag (Packaging)
(Product indication)
- (30) ဦးစားပေးအခွင့်အရေး (Priority) :
- (23) ကုန်စည်ပြပွဲဆိုင်ရာဦးစားပေးအခွင့် :
အရေး (Exhibition priority right)
- (57) သရုပ်ဖော်ရေးသားချက် : Bag (Pckaging) ဒီဇိုင်းအား စက်မှုဒီဇိုင်းမူပိုင်ခွင့်
(Description) လျှောက်ထားခြင်း ဖြစ်ပါသည်။ လျှောက်ထားသည့်
စက်မှုဒီဇိုင်းတွင်ပါရှိသည့် စကားလုံးများ၊ စာသားများ၊
ကိန်းဂဏန်းများ၊ သင်္ကေတများကို တစ်ဦးတည်း
အသုံးပြုမှုနှင့်စပ်လျဉ်းသည့် အခွင့်အရေးနှင့် သက်ဆိုင်
မှုမရှိကြောင်း တင်ပြအပ်ပါသည်။

(53) စက်မှုဒီဇိုင်းဖော်ပြချက်



1.1 Perspective View



1.2 Front View



1.3 Back View



1.4 Left View



1.5 Right View



1.6 Top View



1.7 Bottom View

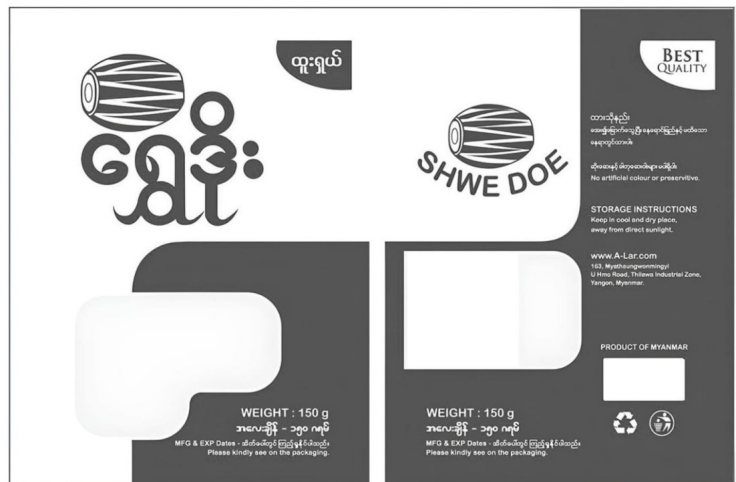

1.8 Unfolded View

- (21) လျှောက်ထားချက်နံပါတ် : MM/D/2025/000207
(Application number)
- (22) လျှောက်ထားချက် တင်သွင်းသည့် : 15.12.2025
ရက်စွဲ (Filing Date)
- (71) လျှောက်ထားသူ၏ အမည်နှင့် : Daw Thazin Oo
နေရပ်လိပ်စာအပြည့်အစုံ အမှတ်-၄၈၉၊ (၇) လမ်း၊ (၁) ရပ်ကွက်၊ မရမ်းကုန်း
(Applicant’s name & address) မြို့နယ်၊ ရန်ကုန်တိုင်းဒေသကြီး (Yangon Region),
မြန်မာ (Myanmar)
- (74) ကိုယ်စားလှယ်၏အမည်(ပါရှိလျှင်) : U Htin Linn Aung
နိုင်ငံသားစိစစ်ရေးကတ်ပြားအမှတ် 12/AHLANA(N) 048294
နှင့် နေရပ်လိပ်စာအပြည့်အစုံ Building 401/Shophouse, Times City Complex,
(Representative’s name, Hantharwaddy Road, Kamayut Township,
citizenship scrutiny card Yangon.
number & address) Phone: 09-985199998, 09-965699998
Email : primeiplegal@gmail.com
- (51) ဒီဇိုင်းပါဝင်သည့်ထုတ်ကုန်အမျိုး : 09-05
အစားနှင့် အမျိုးအစားခွဲ
(Class and sub - class)
- (28) စက်မှုဒီဇိုင်းအမှတ်စဉ် : 1
Industrial design number
- (54) ထုတ်ကုန်၏အညွှန်း(အမည်) : Bag (packaging)
(Product indication)
- (30) ဦးစားပေးအခွင့်အရေး (Priority) :
- (23) ကုန်စည်ပြပွဲဆိုင်ရာဦးစားပေးအခွင့် :
အရေး (Exhibition priority right)
- (57) သရုပ်ဖော်ရေးသားချက် : မုန့်များ ထုတ်ပိုးရာတွင် အသုံးပြုသော Bag
(Description) (Packaging) Design အား စက်မှုဒီဇိုင်းမူပိုင်ခွင့်
လျှောက်ထားခြင်း ဖြစ်ပါသည်။ လျှောက်ထားသည့်
စက်မှုဒီဇိုင်းတွင်ပါရှိသည့် စကားလုံးများ၊ စာသားများ၊
သင်္ကေတများကို တစ်ဦးတည်းအသုံးပြုမှုနှင့် စပ်လျဉ်း
သည့် အခွင့်အရေးနှင့် သက်ဆိုင်မှုမရှိကြောင်း တင်ပြ
အပ်ပါသည်။

(53) စက်မှုဒီဇိုင်းဖော်ပြချက်



1.1 Perspective View



1.2 Front View



1.3 Back View



1.4 Left View



1.5 Right View



1.6 Top View



1.7 Bottom View

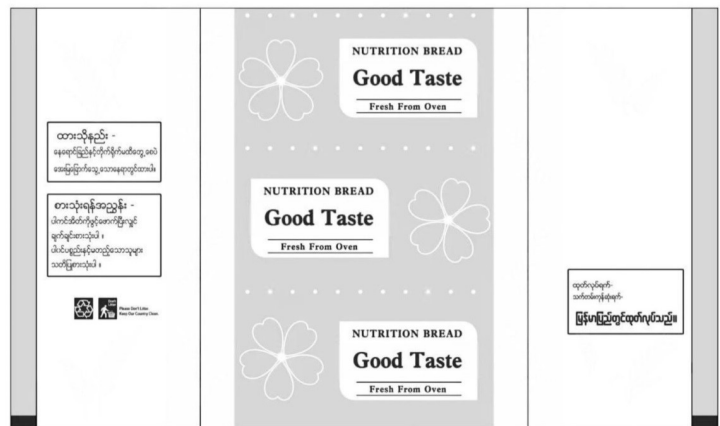

1.8 Unfolded View

- (21) လျှောက်ထားချက်နံပါတ် : MM/D/2025/000226
(Application number)
- (22) လျှောက်ထားချက် တင်သွင်းသည့် : 18.12.2025
ရက်စွဲ (Filing Date)
- (71) လျှောက်ထားသူ၏ အမည်နှင့် : MYANMAR CONSUMER BEVERAGES LIMITED
နေရပ်လိပ်စာအပြည့်အစုံ : YANKIN ROAD , CMA OLD BUILDING ,, BUILDING
(Applicant’s name & address) NO.B4,25TH FLOOR,ROOM NO(04), GOLDEN CITY
YANKIN TOWNSHIP. ရန်ကုန်တိုင်းဒေသကြီး
(Yangon Region), မြန်မာ (Myanmar)
- (74) ကိုယ်စားလှယ်၏အမည်(ပါရဂိုလျှင်) : Pyae Pyae Phyo
နိုင်ငံသားစိစစ်ရေးကတ်ပြားအမှတ် : 14/WaKhaMa(N)244803
နှင့် နေရပ်လိပ်စာအပြည့်အစုံ : No. (15), Junction Square Complex, Pyay Road,
(Representative’s name, Kamarywut Township, Yangon.
citizenship scrutiny card : Phone: 09427563414
number & address) : Email : id@cg-m.com
- (51) ဒီဇိုင်းပါဝင်သည့်ထုတ်ကုန်အမျိုး : 09-01
အစားနှင့် အမျိုးအစားခွဲ
(Class and sub - class)
- (28) စက်မှုဒီဇိုင်းအမှတ်စဉ် : 1
Industrial design number
- (54) ထုတ်ကုန်၏အညွှန်း(အမည်) : Bottle
(Product indication)
- (30) ဦးစားပေးအခွင့်အရေး (Priority) :
- (23) ကုန်စည်ပြပွဲဆိုင်ရာဦးစားပေးအခွင့် :
အရေး (Exhibition priority right)
- (57) သရုပ်ဖော်ရေးသားချက် : Bottle ဒီဇိုင်းကို လျှောက်ထားခြင်းဖြစ်ပါသည်။
(Description)

(53) စက်မှုဒီဇိုင်းဖော်ပြချက်

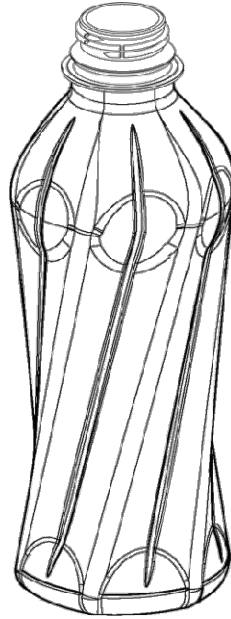

1.1 Perspective View

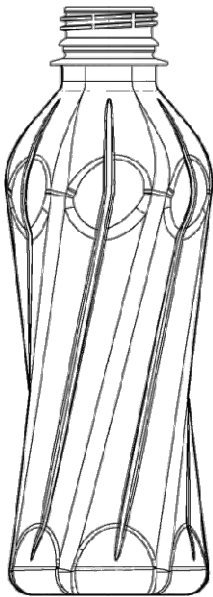

1.2 Front View

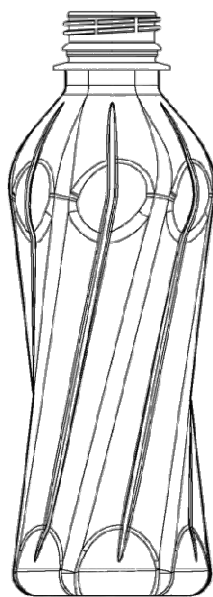

1.3 Back View

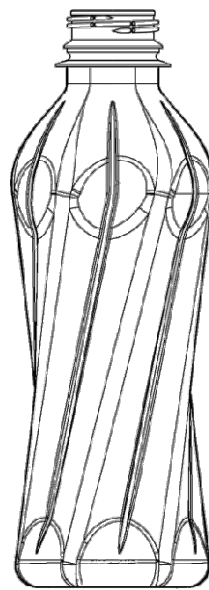

1.4 Left View

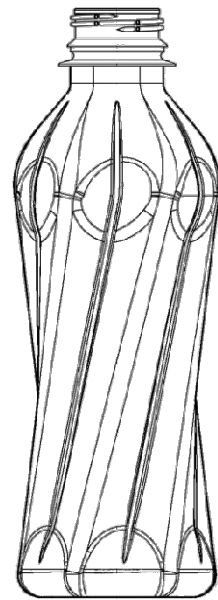

1.5 Right View

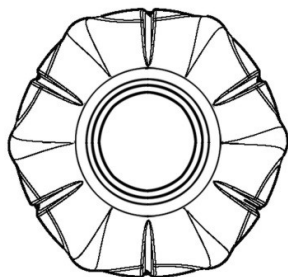

1.6 Top View

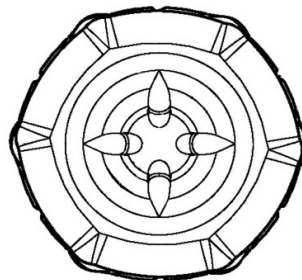

1.7 Bottom View

- (21) လျှောက်ထားချက်နံပါတ် : MM/D/2025/000227
(Application number)
- (22) လျှောက်ထားချက် တင်သွင်းသည့် : 18.12.2025
ရက်စွဲ (Filing Date)
- (71) လျှောက်ထားသူ၏ အမည်နှင့် : MYANMAR CONSUMER BEVERAGES LIMITED
နေရပ်လိပ်စာအပြည့်အစုံ : YANKIN ROAD , CMA OLD BUILDING, BUILDING
(Applicant’s name & address) NO.B4,25TH FLOOR,ROOM NO(04), GOLDEN
CITY, YANKIN TOWNSHIP. ရန်ကုန်တိုင်းဒေသကြီး
(Yangon Region), မြန်မာ (Myanmar)
- (74) ကိုယ်စားလှယ်၏အမည်(ပါရိုလျှင်) : Pyae Pyae Phyo
နိုင်ငံသားစိစစ်ရေးကတ်ပြားအမှတ် : 14/WaKhaMa(N)244803
နှင့် နေရပ်လိပ်စာအပြည့်အစုံ : No. (15), Junction Square Complex, Pyay Road,
(Representative’s name, Kamarywut Township.
citizenship scrutiny card : Phone: 09427563414
number & address) : Email : id@cgs-m.com
- (51) ဒီဇိုင်းပါဝင်သည့်ထုတ်ကုန်အမျိုး : 09-01
အစားနှင့် အမျိုးအစားခွဲ
(Class and sub - class)
- (28) စက်မှုဒီဇိုင်းအမှတ်စဉ် : 1
Industrial design number
- (54) ထုတ်ကုန်၏အညွှန်း(အမည်) : Bottle
(Product indication)
- (30) ဦးစားပေးအခွင့်အရေး (Priority) :
- (23) ကုန်စည်ပြပွဲဆိုင်ရာဦးစားပေးအခွင့် :
အရေး (Exhibition priority right)
- (57) သရုပ်ဖော်ရေးသားချက် : ပလတ်စတစ်နဲ့ ပြုလုပ်ထားသော ဗူး၏ ဒီဇိုင်းကို
(Description) လျှောက်ထားခြင်းဖြစ်ပါသည်။ အချို့ရည်ထုတ်ကုန်များ
တွင် အသုံးပြုမည်ဖြစ်ပါသည်။ စက်မှုဒီဇိုင်း၏ ဘယ်
ဘက်နှင့် ညာဘက်မြင်ကွင်းသည် အရှေ့ဘက်မြင်ကွင်း
နှင့်တူညီနေပါသဖြင့် ဘယ်ဘက်နှင့် ညာဘက်မြင်ကွင်း
အား ချန်လှပ်ထားခြင်းဖြစ်ပါသည်။

(53) စက်မှုဒီဇိုင်းဖော်ပြချက်

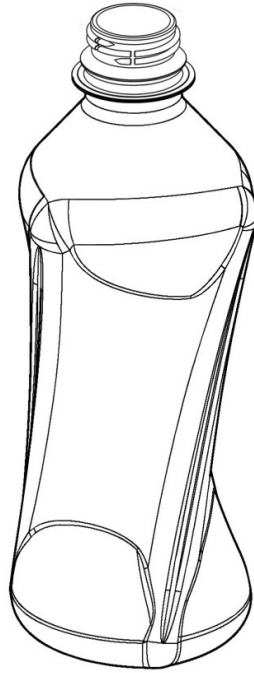

1.1 Perspective View

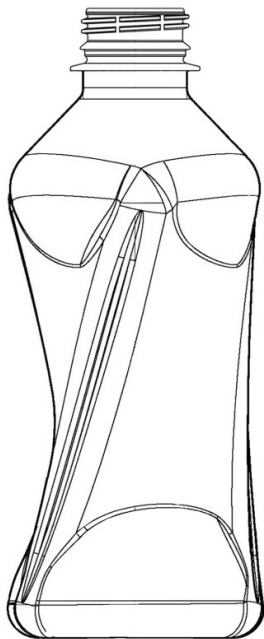

1.2 Front View

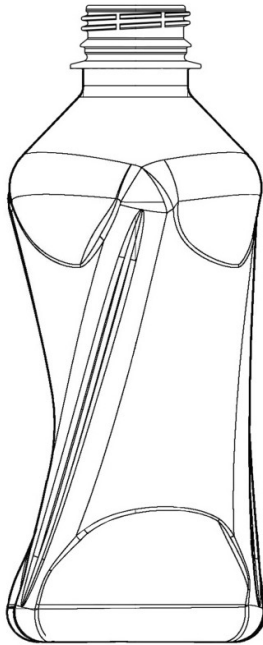

1.3 Back View

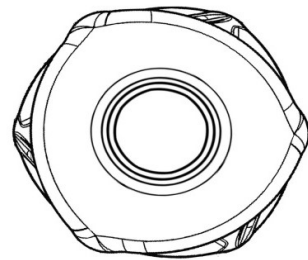

1.4 Top View

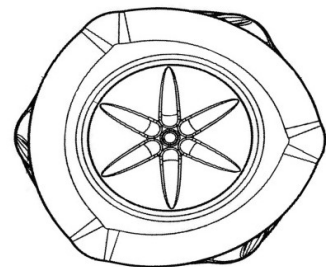

1.5 Bottom View

- (21) လျှောက်ထားချက်နံပါတ် : MM/D/2025/000232
(Application number)
- (22) လျှောက်ထားချက် တင်သွင်းသည့် : 18.12.2025
ရက်စွဲ (Filing Date)
- (71) လျှောက်ထားသူ၏ အမည်နှင့် : MYANMAR CONSUMER BEVERAGES LIMITED
နေရပ်လိပ်စာအပြည့်အစုံ : No. B4, 25th floor, Room No (04), Golden City,
(Applicant's name & address) Yankin Road, YanKin Township. ရန်ကုန်တိုင်း
ဒေသကြီး (Yangon Region), မြန်မာ (Myanmar)
- (74) ကိုယ်စားလှယ်၏အမည်(ပါရိုလျှင်) : Pyae Pyae Phyo
နိုင်ငံသားစိစစ်ရေးကတ်ပြားအမှတ် : 14/WaKhaMa(N)244803
နှင့် နေရပ်လိပ်စာအပြည့်အစုံ : No. (15), Junction Square Complex, Pyay Road,
(Representative's name, Kamarywut Township.
citizenship scrutiny card Phone: 09427563414
number & address) Email : id@cgs-m.com
- (51) ဒီဇိုင်းပါဝင်သည့်ထုတ်ကုန်အမျိုး : 09-01
အစားနှင့် အမျိုးအစားခွဲ
(Class and sub - class)
- (28) စက်မှုဒီဇိုင်းအမှတ်စဉ် : 1
Industrial design number
- (54) ထုတ်ကုန်၏အညွှန်း(အမည်) : Bottle
(Product indication)
- (30) ဦးစားပေးအခွင့်အရေး (Priority) :
- (23) ကုန်စည်ပြပွဲဆိုင်ရာဦးစားပေးအခွင့် :
အရေး (Exhibition priority right)
- (57) သရုပ်ဖော်ရေးသားချက် : Bottle ဒီဇိုင်းကို လျှောက်ထားခြင်းဖြစ်ပါသည်။
(Description)

(53) စက်မှုဒီဇိုင်းဖော်ပြချက်

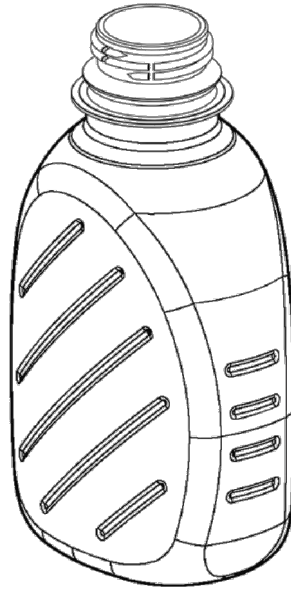

1.1 Perspective View

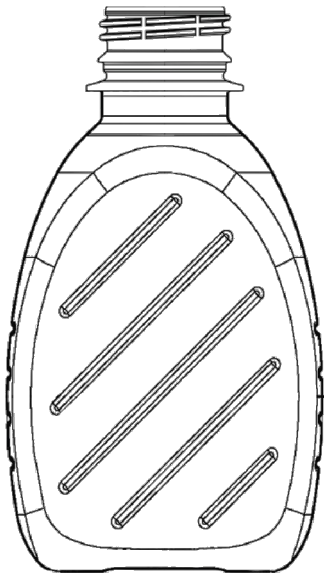

1.2 Front View

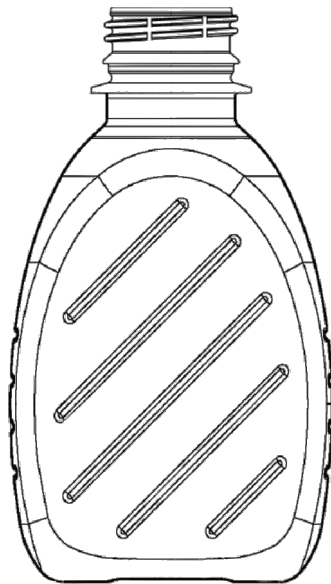

1.3 Back View

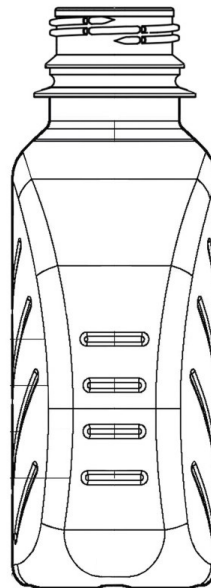

1.4 Left View

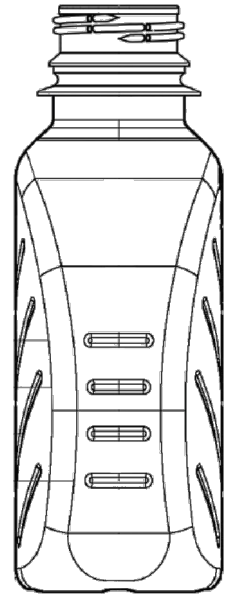

1.5 Right View

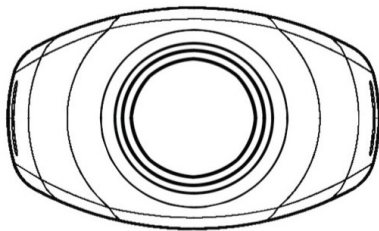

1.6 Top View

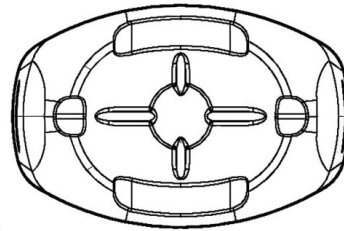

1.7 Bottom View

- (21) လျှောက်ထားချက်နံပါတ် : MM/D/2025/000235
(Application number)
- (22) လျှောက်ထားချက် တင်သွင်းသည့် ရက်စွဲ (Filing Date) : 20.12.2025
- (71) လျှောက်ထားသူ၏ အမည်နှင့် နေရပ်လိပ်စာအပြည့်အစုံ : Daw Thazin Oo
(Applicant's name & address) အမှတ်-၄၈၉၊ (၇) လမ်း၊ (၁) ရပ်ကွက်၊ မရမ်းကုန်း မြို့နယ်၊ ရန်ကုန်တိုင်းဒေသကြီး (Yangon Region), မြန်မာ (Myanmar)
- (74) ကိုယ်စားလှယ်၏အမည်(ပါရှိလျှင်) : U Htin Linn Aung
နိုင်ငံသားစိစစ်ရေးကတ်ပြားအမှတ် 12/AHLANA(N) 048294
နှင့် နေရပ်လိပ်စာအပြည့်အစုံ Building 401/Shophouse, Times City Complex,
(Representative's name, Hantharwaddy Road, Kamayut Township,
citizenship scrutiny card Yangon.
number & address) Phone: 09-985199998, 09-965699998
Email : primeiplegal@gmail.com
- (51) ဒီဇိုင်းပါဝင်သည့်ထုတ်ကုန်အမျိုး : 09-05
အစားနှင့် အမျိုးအစားခွဲ
(Class and sub - class)
- (28) စက်မှုဒီဇိုင်းအမှတ်စဉ် : 1
Industrial design number
- (54) ထုတ်ကုန်၏အညွှန်း(အမည်) : Bag (Packaging)
(Product indication)
- (30) ဦးစားပေးအခွင့်အရေး (Priority) :
- (23) ကုန်စည်ပြပွဲဆိုင်ရာဦးစားပေးအခွင့် :
အရေး (Exhibition priority right)
- (57) သရုပ်ဖော်ရေးသားချက် : မုန့်များထုတ်ပိုးရာတွင်အသုံးပြုသော Bag (Packaging)
(Description) ဒီဇိုင်းအား စက်မှုဒီဇိုင်း မှုပိုင်ခွင့် လျှောက်ထားခြင်း ဖြစ်ပါသည်။ လျှောက်ထားသည့် စက်မှုဒီဇိုင်းတွင် ပါရှိ သော စကားလုံးများ၊ စာသားများ၊ သင်္ကေတများကို တစ်ဦးတည်းအသုံးပြုမှုနှင့် စပ်လျဉ်းသည့် အခွင့်အရေး နှင့် သက်ဆိုင်မှုမရှိကြောင်း တင်ပြအပ်ပါသည်။

(53) စက်မှုဒီဇိုင်းဖော်ပြချက်



1.1 Perspective View



1.2 Front View



1.3 Back View



1.4 Left View



1.5 Right View



1.6 Top View



1.7 Bottom View



1.8 Unfolded View

- (21) လျှောက်ထားချက်နံပါတ် : MM/D/2025/000239
(Application number)
- (22) လျှောက်ထားချက် တင်သွင်းသည့် : 23.12.2025
ရက်စွဲ (Filing Date)
- (71) လျှောက်ထားသူ၏ အမည်နှင့် : Daw Thazin Oo
နေရပ်လိပ်စာအပြည့်အစုံ : အမှတ်-၄၈၉၊ (၇) လမ်း၊ (၁) ရပ်ကွက်၊ မရမ်းကုန်း
(Applicant's name & address) : မြို့နယ်၊ ရန်ကုန်တိုင်းဒေသကြီး (Yangon Region),
မြန်မာ (Myanmar)
- (74) ကိုယ်စားလှယ်၏အမည်(ပါရှိလျှင်) : U Htin Linn Aung
နိုင်ငံသားစိစစ်ရေးကတ်ပြားအမှတ် : 12/AHLANA(N) 048294
နှင့် နေရပ်လိပ်စာအပြည့်အစုံ : Building 401/Shophouse, Times City Complex,
(Representative's name, : Hantharwaddy Road, Kamayut Township,
citizenship scrutiny card : Yangon.
number & address) : Phone: 09-985199998, 09-965699998
Email : primeiplegal@gmail.com
- (51) ဒီဇိုင်းပါဝင်သည့်ထုတ်ကုန်အမျိုး : 09-05
အစားနှင့် အမျိုးအစားခွဲ
(Class and sub - class)
- (28) စက်မှုဒီဇိုင်းအမှတ်စဉ် : 1
Industrial design number
- (54) ထုတ်ကုန်၏အညွှန်း(အမည်) : Bag (Packaging)
(Product indication)
- (30) ဦးစားပေးအခွင့်အရေး (Priority) :
- (23) ကုန်စည်ပြပွဲဆိုင်ရာဦးစားပေးအခွင့် :
အရေး (Exhibition priority right)
- (57) သရုပ်ဖော်ရေးသားချက် : Bag (Packaging) ဒီဇိုင်းအား စက်မှုဒီဇိုင်းမူပိုင်ခွင့်
(Description) : လျှောက်ထားခြင်း ဖြစ်ပါသည်။ လျှောက်ထားသည့်
စက်မှုဒီဇိုင်းတွင်ပါရှိသော စကားလုံးများ၊ စာသားများ၊
သင်္ကေတများကို တစ်ဦးတည်းအသုံးပြုမှုနှင့် စပ်လျဉ်း
သည့် အခွင့်အရေးနှင့် သက်ဆိုင်မှုမရှိကြောင်း တင်ပြ
အပ်ပါသည်။

(53) စက်မှုဒီဇိုင်းဖော်ပြချက်



1.1 Perspective View



1.2 Front View



1.3 Back View



1.4 Left View



1.5 Right View



1.6 Top View



1.7 Bottom View



1.8 Unfolded View

- (21) လျှောက်ထားချက်နံပါတ် : MM/D/2025/000244
(Application number)
- (22) လျှောက်ထားချက် တင်သွင်းသည့် : 15.12.2025
ရက်စွဲ (Filing Date)
- (71) လျှောက်ထားသူ၏ အမည်နှင့် : Daw Thazin Oo
နေရပ်လိပ်စာအပြည့်အစုံ အမှတ်-၄၈၉၊ (၇) လမ်း၊ (၁) ရပ်ကွက်၊ မရမ်းကုန်း
(Applicant’s name & address) မြို့နယ်၊ ရန်ကုန်တိုင်းဒေသကြီး (Yangon Region),
မြန်မာ (Myanmar)
- (74) ကိုယ်စားလှယ်၏အမည်(ပါရှိလျှင်) : U Htin Linn Aung
နိုင်ငံသားစိစစ်ရေးကတ်ပြားအမှတ် 12/AHLANA(N) 04829
နှင့် နေရပ်လိပ်စာအပြည့်အစုံ Building 401/Shophouse, Times City Complex,
(Representative’s name, Hantharwaddy Road, Kamayut Township,
citizenship scrutiny card Yangon.
number & address) Phone: 09-985199998, 09-965699998
Email : primeiplegal@gmail.com
- (51) ဒီဇိုင်းပါဝင်သည့်ထုတ်ကုန်အမျိုး : 09-05
အစားနှင့် အမျိုးအစားခွဲ
(Class and sub - class)
- (28) စက်မှုဒီဇိုင်းအမှတ်စဉ် : 1
Industrial design number
- (54) ထုတ်ကုန်၏အညွှန်း(အမည်) : Bag (Packaging)
(Product indication)
- (30) ဦးစားပေးအခွင့်အရေး (Priority) :
- (23) ကုန်စည်ပြပွဲဆိုင်ရာဦးစားပေးအခွင့် :
အရေး (Exhibition priority right)
- (57) သရုပ်ဖော်ရေးသားချက် : Bag (Packaging) ဒီဇိုင်းအား စက်မှုဒီဇိုင်းမူပိုင်ခွင့်
(Description) လျှောက်ထားခြင်း ဖြစ်ပါသည်။ လျှောက်ထားသည့်
စက်မှုဒီဇိုင်းတွင်ပါရှိသော စကားလုံးများ၊ စာသားများ၊
သင်္ကေတများကို တစ်ဦးတည်းအသုံးပြုမှုနှင့် စပ်လျဉ်း
သည့် အခွင့်အရေးနှင့် သက်ဆိုင်မှုမရှိကြောင်း တင်ပြ
အပ်ပါသည်။

(53) စက်မှုဒီဇိုင်းဖော်ပြချက်



1.1 Perspective View



1.2 Front View



1.3 Back View



1.4 Left View



1.5 Right View



1.6 Top View



1.7 Bottom View

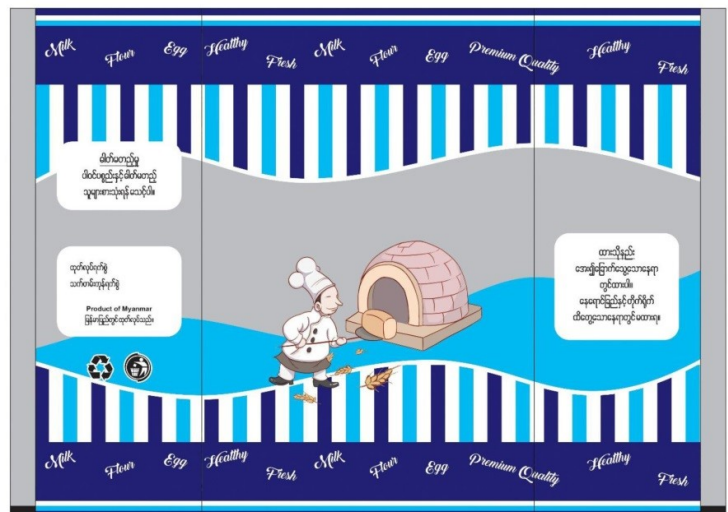

1.8 Unfolded View

- (21) လျှောက်ထားချက်နံပါတ် : MM/D/2025/000269
(Application number)
- (22) လျှောက်ထားချက် တင်သွင်းသည့် : 20.12.2025
ရက်စွဲ (Filing Date)
- (71) လျှောက်ထားသူ၏ အမည်နှင့် : Daw Thazin Oo
နေရပ်လိပ်စာအပြည့်အစုံ အမှတ်-၄၈၉၊ (၇) လမ်း၊ (၁) ရပ်ကွက်၊ မရမ်းကုန်း
(Applicant's name & address) မြို့နယ်၊ ရန်ကုန်တိုင်းဒေသကြီး (Yangon Region),
မြန်မာ (Myanmar)
- (74) ကိုယ်စားလှယ်၏အမည်(ပါရှိလျှင်) : U Htin Linn Aung
နိုင်ငံသားစိစစ်ရေးကတ်ပြားအမှတ် 12/AHLANA(N) 048294
နှင့် နေရပ်လိပ်စာအပြည့်အစုံ Building 401/Shophouse, Times City Complex,
(Representative's name, Hantharwaddy Road, Kamayut Township,
citizenship scrutiny card Yangon.
number & address) Phone: 09-985199998, 09-965699998
Email : primeiplegal@gmail.com
- (51) ဒီဇိုင်းပါဝင်သည့်ထုတ်ကုန်အမျိုး : 09-05
အစားနှင့် အမျိုးအစားခွဲ
(Class and sub - class)
- (28) စက်မှုဒီဇိုင်းအမှတ်စဉ် : 1
Industrial design number
- (54) ထုတ်ကုန်၏အညွှန်း(အမည်) : Bag (Packaging)
(Product indication)
- (30) ဦးစားပေးအခွင့်အရေး (Priority) :
- (23) ကုန်စည်ပြပွဲဆိုင်ရာဦးစားပေးအခွင့် :
အရေး (Exhibition priority right)
- (57) သရုပ်ဖော်ရေးသားချက် : Bag (Packaging) ဒီဇိုင်းအား စက်မှုဒီဇိုင်းမူပိုင်ခွင့်
(Description) လျှောက်ထားခြင်း ဖြစ်ပါသည်။ လျှောက်ထားသည့်
စက်မှုဒီဇိုင်းတွင်ပါရှိသော စကားလုံးများ၊ စာသားများ၊
သင်္ကေတများကို တစ်ဦးတည်းအသုံးပြုမှုနှင့် စပ်လျဉ်း
သည့် အခွင့်အရေးနှင့် သက်ဆိုင်မှုမရှိကြောင်း တင်ပြ
အပ်ပါသည်။

(53) စက်မှုဒီဇိုင်းဖော်ပြချက်



1.1 Perspective View



1.2 Front View



1.3 Back View



1.4 Left View



1.5 Right View



1.6 Top View



1.7 Bottom View

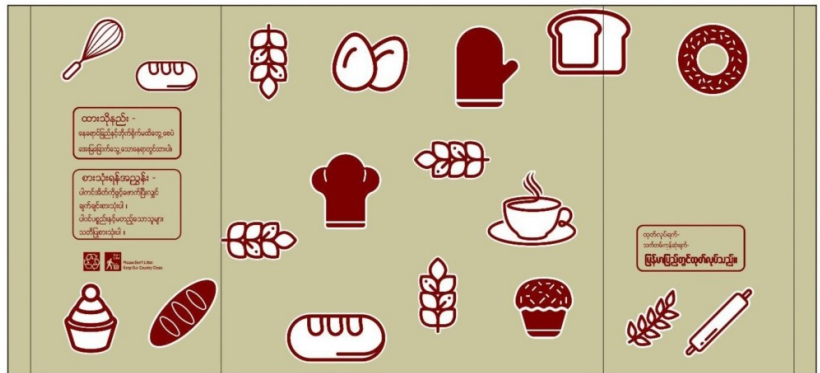

1.8 Unfolded View

- (21) လျှောက်ထားချက်နံပါတ် : MM/D/2025/000270
(Application number)
- (22) လျှောက်ထားချက် တင်သွင်းသည့် : 20.12.2025
ရက်စွဲ (Filing Date)
- (71) လျှောက်ထားသူ၏ အမည်နှင့် : Daw Thazin Oo
နေရပ်လိပ်စာအပြည့်အစုံ အမှတ်-၄၈၉၊ (၇) လမ်း၊ (၁) ရပ်ကွက်၊ မရမ်းကုန်း
(Applicant's name & address) မြို့နယ်၊ ရန်ကုန်တိုင်းဒေသကြီး (Yangon Region),
မြန်မာ (Myanmar)
- (74) ကိုယ်စားလှယ်၏အမည်(ပါရှိလျှင်) : U Htin Linn Aung
နိုင်ငံသားစိစစ်ရေးကတ်ပြားအမှတ် 12/AHLANA(N) 048294
နှင့် နေရပ်လိပ်စာအပြည့်အစုံ Building 401/Shophouse, Times City Complex,
(Representative's name, Hantharwaddy Road, Kamayut Township,
citizenship scrutiny card Yangon.
number & address) Phone: 09-985199998, 09-965699998
Email : primeiplegal@gmail.com
- (51) ဒီဇိုင်းပါဝင်သည့်ထုတ်ကုန်အမျိုး : 09-05
အစားနှင့် အမျိုးအစားခွဲ
(Class and sub - class)
- (28) စက်မှုဒီဇိုင်းအမှတ်စဉ် : 1
Industrial design number
- (54) ထုတ်ကုန်၏အညွှန်း(အမည်) : Bag (Packaging)
(Product indication)
- (30) ဦးစားပေးအခွင့်အရေး (Priority) :
- (23) ကုန်စည်ပြပွဲဆိုင်ရာဦးစားပေးအခွင့် :
အရေး (Exhibition priority right)
- (57) သရုပ်ဖော်ရေးသားချက် : Bag (Packaging) ဒီဇိုင်း အား စက်မှုဒီဇိုင်းမူပိုင်ခွင့်
(Description) လျှောက်ထားခြင်း ဖြစ်ပါသည်။ လျှောက်ထားသည့်
စက်မှုဒီဇိုင်းတွင်ပါရှိသော စကားလုံးများ၊ စာသားများ၊
သင်္ကေတများကို တစ်ဦးတည်းအသုံးပြုမှုနှင့် စပ်လျဉ်း
သည့် အခွင့်အရေးနှင့် သက်ဆိုင်မှုမရှိကြောင်း တင်ပြ
အပ်ပါသည်။

(53) စက်မှုဒီဇိုင်းဖော်ပြချက်



1.1 Perspective View



1.2 Front View



1.3 Back View



1.4 Left View



1.5 Right View



1.6 Top View



1.7 Bottom View



1.8 Unfolded View

- (21) လျှောက်ထားချက်နံပါတ် : MM/D/2026/000003
(Application number)
- (22) လျှောက်ထားချက် တင်သွင်းသည့် ရက်စွဲ (Filing Date) : 01.01.2026
- (71) လျှောက်ထားသူ၏ အမည်နှင့် နေရပ်လိပ်စာအပြည့်အစုံ : SEIN MINN COMPANY LTD.
(Applicant's name & address) 26/3, Nawaday Street, Yawmingyi Quarter, Dagon Township, Yangon, Myanmar. ရန်ကုန်တိုင်းဒေသကြီး (Yangon Region), မြန်မာ (Myanmar)
- (74) ကိုယ်စားလှယ်၏အမည်(ပါရှိလျှင်) : AUNG KHINE OO
နိုင်ငံသားစိစစ်ရေးကတ်ပြားအမှတ် 12/pazata(N)034747
နှင့် နေရပ်လိပ်စာအပြည့်အစုံ Rm. 304, 3rd Floor, 567, MAC Tower, Merchant Road, Kyauktada Tsp., Yangon, Myanmar.
(Representative's name, citizenship scrutiny card number & address) Phone: +9595095465
Email : info@htiplawfirm.com
- (51) ဒီဇိုင်းပါဝင်သည့်ထုတ်ကုန်အမျိုးအစားနှင့် အမျိုးအစားခွဲ : 05-05
(Class and sub - class)
- (28) စက်မှုဒီဇိုင်းအမှတ်စဉ် : 1
Industrial design number
- (54) ထုတ်ကုန်၏အညွှန်း(အမည်) : Textile Fabric
(Product indication)
- (30) ဦးစားပေးအခွင့်အရေး (Priority) :
- (23) ကုန်စည်ပြပွဲဆိုင်ရာဦးစားပေးအခွင့်အရေး (Exhibition priority right) :
- (57) သရုပ်ဖော်ရေးသားချက် : ငှက်ကလေးရဲ့ ပျံသန်းနေဟန်ကို စိတ်ကူးပုံဖော်၍
(Description) ရေးဆွဲထားပါသည်။ အဝါအနီ၊ အပြာ၊ လိမ္မော်၊ အစိမ်း၊ အဖြူ၊ အနက်ဖြင့် ပေါင်းစပ်ခြယ်သ ရေးဆွဲထားပါသည်။

(53) စက်မှုဒီဇိုင်းဖော်ပြချက်



1.1

- (21) လျှောက်ထားချက်နံပါတ် : MM/D/2026/000005
(Application number)
- (22) လျှောက်ထားချက် တင်သွင်းသည့် : 01.01.2026
ရက်စွဲ (Filing Date)
- (71) လျှောက်ထားသူ၏ အမည်နှင့် : SEIN MINN COMPANY LTD.
နေရပ်လိပ်စာအပြည့်အစုံ : 26/3, Nawaday Street, Yawmingyi Quarter,
(Applicant’s name & address) Dagon Township, Yangon, Myanmar. ရန်ကုန်တိုင်း
ဒေသကြီး (Yangon Region), မြန်မာ (Myanmar)
- (74) ကိုယ်စားလှယ်၏အမည်(ပါရှိလျှင်) : AUNG KHINE OO
နိုင်ငံသားစိစစ်ရေးကတ်ပြားအမှတ် : 12/pazata(N)034747
နှင့် နေရပ်လိပ်စာအပြည့်အစုံ : Rm. 304, 3rd Floor, 567, MAC Tower, Merchant
(Representative’s name, Road, Kyauktada Tsp., Yangon, Myanmar.
citizenship scrutiny card Phone: +9595095465
number & address) Email : info@htiplawfirm.com
- (51) ဒီဇိုင်းပါဝင်သည့်ထုတ်ကုန်အမျိုး : 05-05
အစားနှင့် အမျိုးအစားခွဲ
(Class and sub – class)
- (28) စက်မှုဒီဇိုင်းအမှတ်စဉ် : 1
Industrial design number
- (54) ထုတ်ကုန်၏အညွှန်း(အမည်) : Textile Fabric
(Product indication)
- (30) ဦးစားပေးအခွင့်အရေး (Priority) :
- (23) ကုန်စည်ပြပွဲဆိုင်ရာဦးစားပေးအခွင့် :
အရေး (Exhibition priority right)
- (57) သရုပ်ဖော်ရေးသားချက် : ပန်းဘယက်ကို နွယ်တက်နေပုံ စိတ်ကူးဖော်ကြိုး
(Description) ရေးဆွဲထားခြင်း ဖြစ်ပါသည်။ ပန်း၊ ပန်းမိတ်ကပ်၊ ပန်း
ခရမ်း၊ ခဲပြာနု၊ သခွား၊ လိမ္မော်၊ အဖြူ၊ အနက်ဖြင့်
ပေါင်းစပ်ခြယ်သ ရေးဆွဲထားပါသည်။

(53) စက်မှုဒီဇိုင်းဖော်ပြချက်



1.1

- (21) လျှောက်ထားချက်နံပါတ် : MM/D/2026/000006
(Application number)
- (22) လျှောက်ထားချက် တင်သွင်းသည့် : 01.01.2026
ရက်စွဲ (Filing Date)
- (71) လျှောက်ထားသူ၏ အမည်နှင့် : SEIN MINN COMPANY LTD.
နေရပ်လိပ်စာအပြည့်အစုံ : 26/3, Nawaday Street, Yawmingyi Quarter,
(Applicant's name & address) Dagon Township, Yangon, Myanmar. ရန်ကုန်တိုင်း
ဒေသကြီး (Yangon Region), မြန်မာ (Myanmar)
- (74) ကိုယ်စားလှယ်၏အမည်(ပါရှိလျှင်) : AUNG KHINE OO
နိုင်ငံသားစိစစ်ရေးကတ်ပြားအမှတ် : 12/pazata(N)034747
နှင့် နေရပ်လိပ်စာအပြည့်အစုံ : Rm. 304, 3rd Floor, 567, MAC Tower, Merchant
(Representative's name, Road, Kyauktada Tsp., Yangon, Myanmar.
citizenship scrutiny card Phone: +9595095465
number & address) Email : info@htiplawfirm.com
- (51) ဒီဇိုင်းပါဝင်သည့်ထုတ်ကုန်အမျိုး : 05-05
အစားနှင့် အမျိုးအစားခွဲ
(Class and sub – class)
- (28) စက်မှုဒီဇိုင်းအမှတ်စဉ် : 1
Industrial design number
- (54) ထုတ်ကုန်၏အညွှန်း(အမည်) : Textile Fabric
(Product indication)
- (30) ဦးစားပေးအခွင့်အရေး (Priority) :
- (23) ကုန်စည်ပြပွဲဆိုင်ရာဦးစားပေးအခွင့် :
အရေး (Exhibition priority right)
- (57) သရုပ်ဖော်ရေးသားချက် : သက်တန်းတွေ့ကြား အလှသွေးကြွယ်နေတဲ့ ပန်းကလေး
(Description) တွေရဲ့ ပွင့်လန်းနေဟန်ကို စိတ်ကူးပြီး အညို၊ အဝါ၊အနီ၊
အပြာ၊ လိမ္မော်၊ ခရမ်း၊ အစိမ်း၊အဖြူ၊ အနက် အရောင်စုံ
ခြယ်သ ရေးဆွဲထားပါသည်။

(53) စက်မှုဒီဇိုင်းဖော်ပြချက်



1.1